

Optimas® Profi für Straßen- und Pflasterbausysteme

Optimas® packt kräftig zu!

viel schaffen
statt
viel schuften!

Wir sind Ihr weltweiter Ansprechpartner – Optimas die Nr. 1!

Steingreifer Multiflex

Zukunftsweisende Technik durch visionäre Ingenieurleistungen.
Seit nunmehr vier Jahrzehnten.

Besuchen Sie uns!

Besuchen Sie uns im Optimas Besucher- und Trainingszentrum in Ramsloh oder in unserer Erlebniswelt im Coreum. Hier führen wir Ihnen die Optimas Geräte gerne vor – quasi „live“ im Arbeitseinsatz! Natürlich können Sie die Geräte auch gleich selbst testen – ganz unverbindlich!

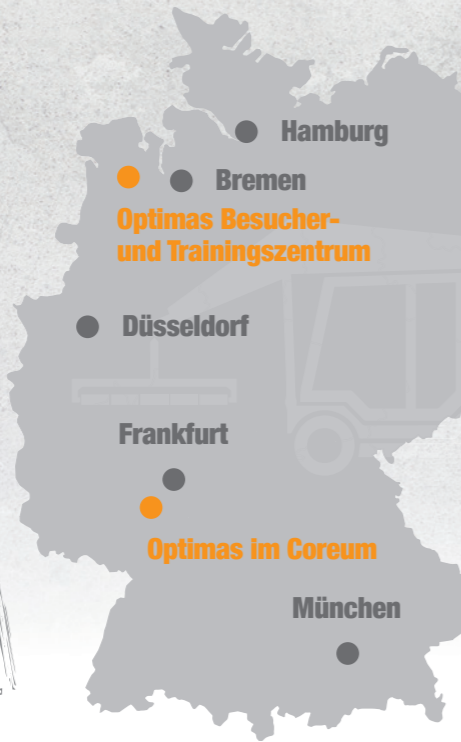

Besucher- und Trainingszentrum Ramsloh



Musterbaustelle im Coreum, Stockstadt a. R.

viel schaffen
statt
viel schuften!

Aufgrund der konsequenten Umsetzung dieser Unternehmensleitlinien sind wir in unserem Marktsegment der **weltweite Ansprechpartner Nr. 1!**

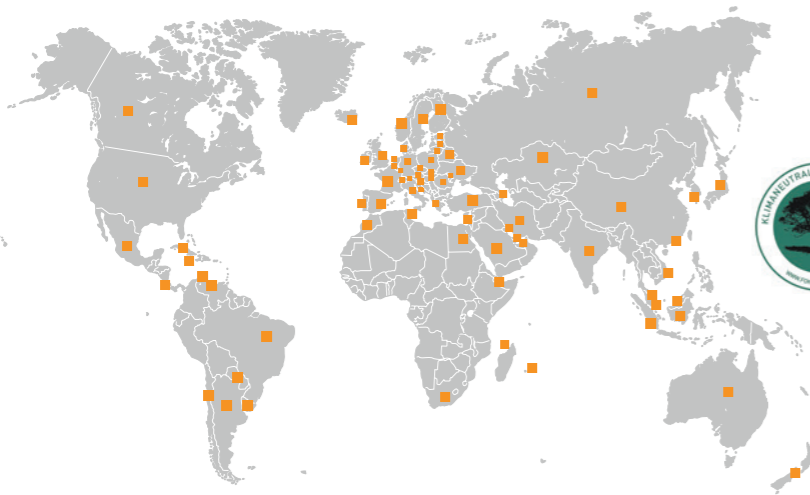

Sprechen Sie uns an!



Profi für Straßen- und Pflasterbausysteme
Optimas Maschinenfabrik · H. Kleinemas GmbH
Industriestraße 12 · 26683 Saterland-Ramsloh
Tel.: +49-(0) 4498 / 92 42-0
Fax: +49-(0) 4498 / 92 42-42
e-mail: info@optimas.de · www.optimas.de

Besuchen Sie uns auf



Wir stellen Sie breit auf!

Der **Steingreifer Multiflex** ist sehr schnell und einfach an die Optimas Pflasterverlegemaschine oder mit der passenden Schnellwechsellvorrichtung an ein Trägergerät (z. B. Bagger) montiert und ist dann einsatzbereit.



Der Steingreifer Multiflex eignet sich standardmäßig zum Setzen von Beton- und Granitbordsteinen, Rinnensteinen, Blockstufen und div. Platten.

Durch Austausch der Greifbacken (optional) ergeben sich viele weitere Anwendungsmöglichkeiten, wie z. B. Setzen von Palisaden, L-Steinen, Natursteinen, Rasengittersteinen, Findlingen u.v.m.



Bitte nennen Sie uns Ihren Einsatzwunsch, wir klären die technischen Details und Möglichkeiten. Die Einsatzgebiete des Steingreifer Multiflex sind „fast“ unbegrenzt.

Technische Daten:

Eigengewicht:
110 kg (Variante Pflasterverlegemaschine)
120 kg (Variante Trägergerät)

Tragfähigkeit: 400 kg

Einstellbereich: 0–140 cm
(optional bis 200 cm)

*Technische Änderungen vorbehalten

Ausstattung:

Standardausstattung Steingreifer Multiflex für Optimas Pflasterverlegemaschine

- Universalaufnahme
- 2 Anschlagbügel
- 2 Führungsgriffe einstellbar
- 2 Satz Backen (z. B. zum Setzen von Bordsteinen, Blockstufen und div. Platten):
 - 2 Gummibacken (75)
 - 2 Gummibacken (135)

Optional:

Diverse Greifbacken lieferbar für Palisaden, L-Steine, Blockstufen, Natursteine, Rasengitter, Findlinge u.v.m.



Standardausstattung Steingreifer Multiflex für beliebiges Trägergerät

- Universalaufnahme (Steingreifer kann wahlweise star oder lose hängend an Trägergerät montiert werden)
- Hydraulik Schläuche und Kupplungen zum Trägergerät
- 2 Anschlagbügel
- 2 Führungsgriffe einstellbar
- 2 Satz Backen (z. B. zum Setzen von Bordsteinen, Blockstufen und div. Platten):
 - 2 Gummibacken (75)
 - 2 Gummibacken (135)

Optional:

- Drehmotor 360° öldurchführend (2. HD-Kreislauf erforderlich)
- Universalaufhängung/SW Aufnahme MS01/MS03/MS08
- Diverse Greifbacken lieferbar für Palisaden, L-Steine, Blockstufen, Natursteine, Rasengittersteine, Findlinge u.v.m.

Ihre Vorteile:



- Arbeitserleichterung
- Zeitersparnis
- Geringer Personalaufwand
- Einfache Montage
- Vielfältige Einsatzmöglichkeiten
- Exaktes Arbeitsergebnis
- Gesundes Arbeiten
- Motivierte Mitarbeiter
- Bewährte Optimas Qualität

Standard Backen (lang)

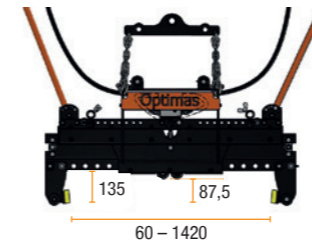

Backen lang (mit/ohne Rollen)

Backen lang: Zum Versetzen von Hoch-, Tief- u. Rundbordsteinen sowie Granitborde

Art-Nr. 102244

Standard Backen (kurz)

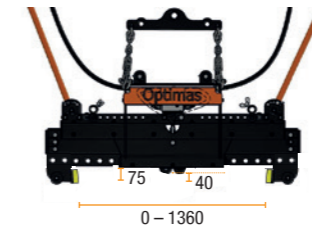

Backen kurz (mit/ohne Rollen)

Backen kurz: Zum Versetzen von Hoch-, Tief- u. Rundbordsteinen sowie Granitborde

Art-Nr. 102081

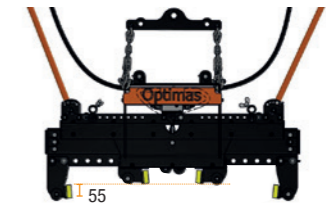

Backen lang + kurz (mit Rollen)

Verlängerte Backen

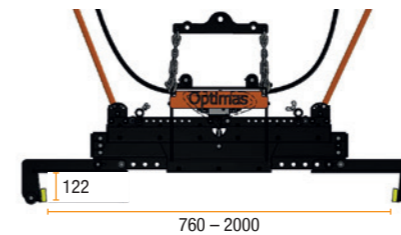

Verlängerte Backen: Zum Versetzen von z. B. Blockstufen

Art-Nr. 103750

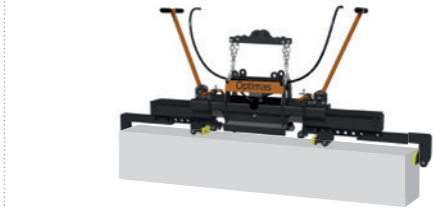

Beispieldarstellung

Tiefe Backen

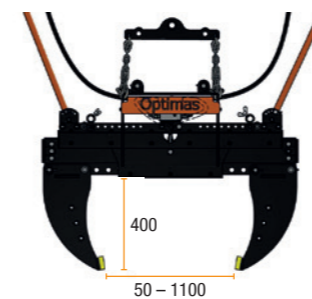

Tiefe Backen: Zum Versetzen von z. B. rauen Natursteinen, Quadersteinen und L-Steinen

Art-Nr. 104840

Findlings Backen (Anbauteil)

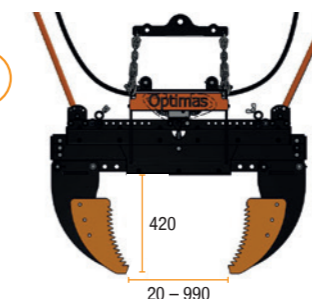

Findlings Backen (als Anbauteil): Zum Versetzen von z. B. Findlingen oder Holzstämmen

Art-Nr. 103999



Beispieldarstellung

Rasengitter Backen (kurz)

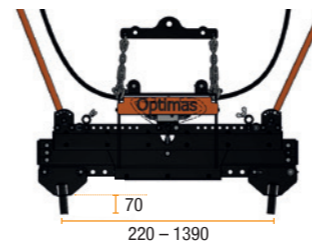

Rasengitter Backen kurz: Zum Versetzen von 1, 2 u. wahlweise 4 Rasengittersteinen

Art-Nr. 104063

Rasengitter Backen (lang)

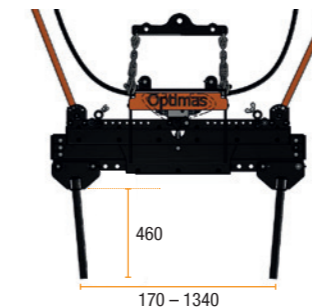

Rasengitter Backen lang: Zum Versetzen von 4, 8 u. wahlweise 16 Rasengittersteinen (mehrlagig)

Art-Nr. 104867

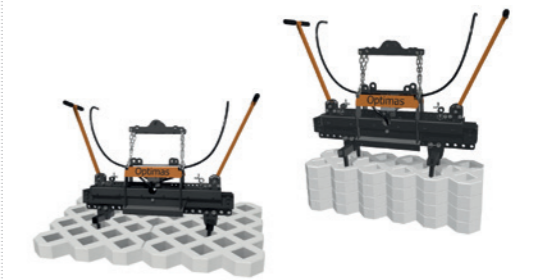

Beispieldarstellung